



## สัญญาจ้างก่อสร้าง

สัญญาเลขที่ CNTR-๐๒๗๓/๖๓

สัญญาฉบับนี้ทำขึ้น ณ เทศบาลตำบลหนองบัว เลขที่ ๓๓/๓ หมู่ที่ ๑ ตำบล/แขวง หนองบัว อำเภอ/เขต เมืองกาญจนบุรี จังหวัด กาญจนบุรี เมื่อวันที่ ๒๑ เมษายน ๒๕๖๓ ระหว่าง เทศบาลตำบลหนองบัว โดย นางสาวสวนา ลีระกุล ปลัดเทศบาล ปฏิบัติหน้าที่ นายกเทศมนตรีตำบลหนองบัว ซึ่งต่อไปในสัญญานี้เรียกว่า "ผู้ว่าจ้าง" ฝ่ายหนึ่ง กับ ห้างหุ้นส่วนจำกัด สุพรรณเซฟตี้อินเตอร์เทรต ซึ่งจดทะเบียนเป็นนิติบุคคล สำนักงานทะเบียนหุ้นส่วนบริษัท จังหวัดสุพรรณบุรี กรมพัฒนาธุรกิจการค้า กระทรวงพาณิชย์ มีสำนักงานใหญ่อยู่ เลขที่ ๑๓๐/๘๘ หมู่ ๕ ตำบล/แขวง ไร่ขาง อำเภอ/เขต เมืองสุพรรณบุรี จังหวัดสุพรรณบุรี โดยนายเอกชัย สุวรรณศิริ ผู้มีอำนาจลงนามผูกพันนิติบุคคลปรากฏตามหนังสือรับรองของ สำนักงานทะเบียนหุ้นส่วนบริษัท จังหวัดสุพรรณบุรี กรมพัฒนาธุรกิจการค้า กระทรวงพาณิชย์ ที่ สพ.๐๐๐๕๔๑ ลงวันที่ ๑๒ มีนาคม ๒๕๖๓ และหนังสือมอบอำนาจลงวันที่ ๒๑ เมษายน ๒๕๖๓ แนบท้ายสัญญานี้ ซึ่งต่อไปในสัญญานี้เรียกว่า "ผู้รับจ้าง" อีกฝ่ายหนึ่ง

คู่สัญญาได้ตกลงกันมีข้อความดังต่อไปนี้

### ข้อ ๑. ข้อตกลงว่าจ้าง

ผู้ว่าจ้างตกลงจ้างและผู้รับจ้างตกลงรับจ้างทำงาน ขยายเขตระบบประปาหมู่บ้านแบบผิวดินขนาดใหญ่ บริเวณริมทางหลวงหมายเลข ๓๑๘๙ (ก่อนถึงกรมทหารราบที่ ๒๙ ถึง ถนนเทศบาล ๗) หมู่ที่ ๒,๓ และ ๘ ตำบลหนองบัว เทศบาลตำบลหนองบัว อำเภอเมืองกาญจนบุรี จังหวัดกาญจนบุรี ๑ แห่ง ตามแบบที่เทศบาลกำหนด และป้ายระหว่างดำเนินการจำนวน ๑ ป้าย พร้อม ป้ายโครงการ จำนวน ๑ ป้าย ด้วยวิธีประกวดราคาอิเล็กทรอนิกส์ (e-bidding) ณ บริเวณริมทางหลวงหมายเลข ๓๑๘๙ (ก่อนถึงกรมทหารราบที่ ๒๙ ถึง ถนนเทศบาล ๗) หมู่ที่ ๒,๓ และ ๘ ตำบลหนองบัว เทศบาลตำบลหนองบัว อำเภอเมืองกาญจนบุรี จังหวัดกาญจนบุรี ตำบล/แขวง หนองบัว อำเภอ/เขต เมืองกาญจนบุรี จังหวัด กาญจนบุรี ตามข้อกำหนดและเงื่อนไขแห่งสัญญานี้รวมทั้งเอกสารแนบท้ายสัญญา

ผู้รับจ้างตกลงที่จะจัดหาแรงงานและวัสดุ เครื่องมือเครื่องใช้ ตลอดจนอุปกรณ์ต่างๆ ชนิดดีเพื่อใช้ในการจ้างตามสัญญานี้

### ข้อ ๒. เอกสารอันเป็นส่วนหนึ่งของสัญญา

เอกสารแนบท้ายสัญญาดังต่อไปนี้ให้ถือเป็นส่วนหนึ่งของสัญญานี้

(ลงชื่อ).....ผู้ว่าจ้าง  
(นางสาวสวนา ลีระกุล)  
ปลัดเทศบาล ปฏิบัติหน้าที่  
นายกเทศมนตรีตำบลหนองบัว

(ลงชื่อ).....ผู้รับจ้าง  
(นายเอกชัย สุวรรณศิริ)

(ลงชื่อ).....พยาน  
(นางสาววิชุดา บุญเลขา)

(ลงชื่อ).....พยาน  
(นางสาวสิรินารถ ภัสุวรรณ)

๒.๑	ผนวก ๑	สำเนาแบบแปลนและรายละเอียด	จำนวน	๑๐	หน้า
๒.๒	ผนวก ๒	สำเนาใบเสนอราคา	จำนวน	๒	หน้า
๒.๓	ผนวก ๓	สำเนาบันทนาการต่อรองราคา	จำนวน	๑	หน้า
๒.๔	ผนวก ๔	สำเนาใบแจ้งปริมาณงานและราคา	จำนวน	๓	หน้า
๒.๕	ผนวก ๕	สำเนาสูตรการปรับราคา	จำนวน	๔	หน้า
๒.๖	ผนวก ๖	สำเนาหนังสือรับรองการจดทะเบียน	จำนวน	๖	หน้า
๒.๗	ผนวก ๗	สำเนาหนังสือค้ำประกัน	จำนวน	๑	หน้า
๒.๘	ผนวก ๘	สำเนาหนังสือรับรองผลงาน	จำนวน	๑	หน้า

ความใดในเอกสารแนบท้ายสัญญาที่ขัดหรือแย้งกับข้อความในสัญญานี้ ให้ใช้ข้อความในสัญญานี้ บังคับ และในกรณีที่เอกสารแนบท้ายสัญญาขัดแย้งกันเอง ผู้รับจ้างจะต้องปฏิบัติตามคำวินิจฉัยของผู้ว่าจ้าง คำวินิจฉัยของผู้ว่าจ้างให้ถือเป็นที่สุด และผู้รับจ้างไม่มีสิทธิเรียกร้องค่าจ้าง ค่าเสียหายหรือค่าใช้จ่ายใดๆ เพิ่มเติมจากผู้ว่าจ้างทั้งสิ้น

**ข้อ ๓. หลักประกันการปฏิบัติตามสัญญา**

ในขณะที่ทำสัญญานี้ผู้รับจ้างได้นำหลักประกันเป็น หนังสือค้ำประกันของธนาคาร เป็นจำนวนเงิน ๒๑๑,๑๐๐บาท (สองแสนหนึ่งหมื่นหนึ่งพันหนึ่งร้อยบาทถ้วน) ซึ่งเท่ากับร้อยละ ๕ (ห้า) ของราคาค่าจ้างตามสัญญา มามอบให้แก่ผู้ว่าจ้างเพื่อเป็นหลักประกันการปฏิบัติตามสัญญานี้

กรณีผู้รับจ้างใช้หนังสือค้ำประกันมาเป็นหลักประกันการปฏิบัติตามสัญญา หนังสือค้ำประกันดังกล่าวจะต้องออกโดยธนาคารที่ประกอบกิจการในประเทศไทย หรือโดยบริษัทเงินทุนหรือบริษัทเงินทุนหลักทรัพย์ที่ได้รับอนุญาตให้ประกอบกิจการเงินทุนเพื่อการพาณิชย์และประกอบธุรกิจ ค้ำประกันตามประกาศของธนาคารแห่งประเทศไทย ตามรายชื่อบริษัทเงินทุนที่ธนาคารแห่งประเทศไทยแจ้งเวียนให้ทราบตามแบบที่คณะกรรมการนโยบายการจัดซื้อจัดจ้างและการบริหารพัสดุภาครัฐกำหนดหรืออาจเป็นหนังสือค้ำประกันอิเล็กทรอนิกส์ตามวิธีการที่กรมบัญชีกลางกำหนดก็ได้ และจะต้องมีอายุการค้ำประกันตลอดไปจนกว่าผู้รับจ้างพ้นข้อผูกพันตามสัญญานี้

หลักประกันที่ผู้รับจ้างนำมามอบให้ตามวรรคหนึ่ง จะต้องมียุครอบคลุมความรับผิดชอบทั้งปวงของผู้รับจ้างตลอดอายุสัญญา ถ้าหลักประกันที่ผู้รับจ้างนำมามอบให้ดังกล่าวลดลงหรือเสื่อมค่าลง หรือมีอายุไม่ครอบคลุมถึงความรับผิดชอบของผู้รับจ้างตลอดอายุสัญญา ไม่ว่าด้วยเหตุใดๆ ก็ตาม รวมถึงกรณี ผู้รับจ้างส่งมอบงานล่าช้าเป็นเหตุให้ระยะเวลาแล้วเสร็จหรือวันครบกำหนดความรับผิดชอบในความชำรุดบกพร่องตามสัญญาเปลี่ยนแปลงไป ไม่ว่าจะเกิดขึ้นคราวใด ผู้รับจ้างต้องหาหลักประกันใหม่หรือหลักประกันเพิ่มเติมให้มีจำนวนครบถ้วนตามวรรคหนึ่งนำมามอบให้แก่ผู้ว่าจ้างภายใน ๗ (เจ็ด) วัน นับถัดจากวันที่ได้รับแจ้งเป็นหนังสือจากผู้ว่าจ้าง

หลักประกันที่ผู้รับจ้างนำมามอบไว้ตามข้อนี้ ผู้ว่าจ้างจะคืนให้แก่ผู้รับจ้าง โดยไม่มีดอกเบี้ย เมื่อผู้รับ

(ลงชื่อ)..........ผู้ว่าจ้าง

(นางสาวสวนา สีนะกุล)  
ปลัดเทศบาล ปฏิบัติหน้าที่  
นายกเทศมนตรีตำบลหนองบัว

(ลงชื่อ)..........ผู้รับจ้าง

(นายเอกชัย สุวรรณศิริ)



(ลงชื่อ)..........พยาน

(นางสาววิชดา บุญเสชา)

(ลงชื่อ)..........พยาน

(นางสาวสิรินารถ ภูสุวรรณศิริ)

จ้างพ้นจากข้อผูกพัน และความรับผิดชอบทั้งปวงตามสัญญาแล้ว

ข้อ ๔ (ข) ค่าจ้างและการจ่ายเงิน

ผู้ว่าจ้าง ตกลงจ่าย และผู้รับจ้างตกลงรับเงินค่าจ้างจำนวนเงิน ๔,๒๒๒,๐๐๐.๐๐ บาท (สี่ล้านสองแสนสองหมื่นสองพันบาทถ้วน) ซึ่งได้รวมภาษีมูลค่าเพิ่ม จำนวน ๒๗๖,๒๐๕.๖๑ บาท (สองแสนเจ็ดหมื่นหกพันสองร้อยห้าบาทหกสิบเอ็ดสตางค์) ตลอดจน ภาษีอากรอื่น ๆ และค่าใช้จ่ายทั้งปวงด้วยแล้ว โดยถือราคาเหมารวม เป็นเกณฑ์ และกำหนดการจ่ายเงิน เป็นงวด ๆ ดังนี้

งวดที่ ๑ เป็นจำนวนเงิน ๔,๒๒๒,๐๐๐.๐๐ บาท (สี่ล้านสองแสนสองหมื่นสองพันบาทถ้วน) เมื่อผู้รับจ้างได้ปฏิบัติงาน ขยายเขตระบบประปาหมู่บ้านแบบผิวดินขนาดใหญ่ บริเวณริมทางหลวงหมายเลข ๓๑๔๙ (ก่อนถึงกรมทหารราบที่ ๒๙ ถึง ถนนเทศบาล ๗ ) หมู่ที่ ๒,๓ และ ๘ ตำบลหนองบัว เทศบาลตำบลหนองบัว อำเภอเมืองกาญจนบุรี จังหวัดกาญจนบุรี ตามแบบที่เทศบาลกำหนด และป้ายระหว่างดำเนินการจำนวน ๑ ป้าย พร้อม ป้ายโครงการ จำนวน ๑ ป้าย เมื่อได้ส่งมอบงานครบถ้วนตามสัญญานั้น รวมทั้งทำสถานที่ก่อสร้างให้สะอาดเรียบร้อยตามที่กำหนดไว้ในข้อ ๒๐ ให้แล้วเสร็จภายใน ๒๐

มิถุนายน ๒๕๖๓

ข้อ ๕. เงินค่าจ้างล่วงหน้า

ผู้ว่าจ้างตกลงจ่ายเงินค่าจ้างล่วงหน้าให้แก่ผู้รับจ้างเป็นจำนวนเงิน - บาท ซึ่งเท่ากับร้อยละ - ของราคา ค่าจ้าง ตามสัญญาที่ระบุไว้ในข้อ ๔

เงินค่าจ้างล่วงหน้าดังกล่าวจะจ่ายให้ภายหลังจากที่ผู้รับจ้างได้วางหลักประกันการรับเงินค่าจ้างล่วงหน้าเป็น.....-.....เต็มตามจำนวนเงินค่าจ้างล่วงหน้านั้นให้แก่ผู้ว่าจ้าง ผู้รับจ้างจะต้องออกใบเสร็จรับเงินค่าจ้างล่วงหน้า ตามแบบที่ผู้ว่าจ้างกำหนดให้ และผู้รับจ้างตกลงที่จะกระทำตามเงื่อนไขอันเกี่ยวกับการใช้จ่ายและการใช้คืนเงินค่าจ้างล่วงหน้าดังกล่าวนี้

๕.๑ ผู้รับจ้างจะใช้เงินค่าจ้างล่วงหน้าเพื่อเป็นค่าใช้จ่ายในการปฏิบัติงานตามสัญญาเท่านั้นหากผู้รับจ้างใช้จ่ายเงินค่าจ้างล่วงหน้า หรือส่วนใดส่วนหนึ่งของเงินค่าจ้างล่วงหน้าในทางอื่นผู้ว่าจ้างอาจจะเรียกเงินค่าจ้างล่วงหน้าคืนจากผู้รับจ้างหรือบังคับเอาจากหลักประกันการรับเงินค่าจ้างล่วงหน้าได้ทันที

๕.๒ เมื่อผู้ว่าจ้างเรียกร้อง ผู้รับจ้างต้องแสดงหลักฐานการใช้จ่ายเงินค่าจ้างล่วงหน้าเพื่อพิสูจน์ว่าได้เป็นไปตามข้อ ๕.๑ ภายในกำหนด ๑๕ (สิบห้า) วัน นับถัดจากวันได้รับแจ้งเป็นหนังสือจากผู้ว่าจ้างหากผู้รับจ้างไม่อาจแสดงหลักฐานดังกล่าวภายในกำหนด ๑๕ (สิบห้า) วัน ผู้ว่าจ้างอาจเรียกเงินค่าจ้างล่วงหน้าคืนจากผู้รับจ้าง หรือบังคับเอาจากหลักประกันการรับเงินค่าจ้างล่วงหน้าได้ทันที

๕.๓ (ข) (สำหรับสัญญาที่เป็นราคาเหมารวม)

ในการจ่ายเงินค่าจ้างให้แก่ผู้รับจ้างตามข้อ ๔ ผู้ว่าจ้างจะหักเงินค่าจ้างในแต่ละงวดเพื่อชดใช้คืนเงินค่าจ้างล่วงหน้าไว้จำนวนร้อยละ - ของจำนวนเงินค่าจ้างในแต่ละงวดจนกว่าจำนวนเงินไว้จะครบตามจำนวนเงินที่หักค่า

(ลงชื่อ).....ผู้ว่าจ้าง  
(นางสาวสวณา สีนะกุล)  
ปลัดเทศบาล ปฏิบัติหน้าที่  
นายกเทศมนตรีตำบลหนองบัว

(ลงชื่อ).....ผู้รับจ้าง  
(นายเอกชัย สุวรรณศิริ)

(ลงชื่อ).....พยาน  
(นางสาววิชุดา บุญเลขา)

(ลงชื่อ).....พยาน  
(นางสาวสิรินารถ ภูสุวรรณ)



จ้างล่วงหน้าที่ได้รับจ้างได้รับไปแล้ว ยกเว้นค่าจ้างงวดสุดท้ายจะหักไว้เป็นจำนวนเท่ากับจำนวนเงินค่าจ้างล่วงหน้าที่เหลือทั้งหมด  
๕.๔ เงินจำนวนใด ๆ ก็ตามที่ผู้รับจ้างจะต้องจ่ายให้แก่ผู้ว่าจ้างเพื่อชำระหนี้หรือเพื่อชดใช้ความรับผิด  
ต่าง ๆ ตามสัญญา ผู้ว่าจ้างจะหักเอาจากเงินค่าจ้างงวดที่จะจ่ายให้แก่ผู้รับจ้างก่อนที่จะหักชดใช้คืนเงินค่าจ้างล่วงหน้า

๕.๕ ในกรณีที่มีการบอกเลิกสัญญา หากเงินค่าจ้างล่วงหน้าที่เหลือเกินกว่าจำนวนเงินที่ผู้รับจ้างจะได้รับ  
หลังจากหักชดใช้ในกรณีอื่นแล้ว ผู้รับจ้างจะต้องจ่ายคืนเงินจำนวนที่เหลือนั้นให้แก่ผู้ว่าจ้าง ภายใน ๗ (เจ็ด) วัน นับถัดจากวัน  
ได้รับแจ้งเป็นหนังสือจากผู้ว่าจ้าง

๕.๖ (ข) (สำหรับสัญญาที่เป็นราคาเหมารวม)

ผู้ว่าจ้างจะคืนหลักประกันการรับเงินค่าจ้างล่วงหน้าให้แก่ผู้รับจ้างต่อเมื่อผู้ว่าจ้างได้หักเงินค่า  
จ้างไว้ครบจำนวนเงินค่าจ้างล่วงหน้าตามข้อ ๕.๓ (ข)

#### ข้อ ๖. การหักเงินประกันผลงาน

ในการจ่ายเงินค่าจ้างให้แก่ผู้รับจ้างแต่ละงวด ผู้ว่าจ้างจะหักเงินจำนวนร้อยละ - ของเงินที่ต้องจ่ายใน  
งวดนั้นเพื่อเป็นประกันผลงาน ในกรณีที่เงินประกันผลงานถูกหักไว้แล้วเป็นจำนวนเงินไม่ต่ำกว่า - บาท ผู้รับจ้างมีสิทธิที่จะขอเงิน  
ประกันผลงานคืน โดยนำหนังสือคำประกันของธนาคารหรือหนังสือคำประกันอิเล็กทรอนิกส์ซึ่งออกโดยธนาคารภายในประเทศ  
มามอบให้ผู้ว่าจ้างเพื่อเป็นหลักประกันแทนก็ได้

ผู้ว่าจ้างจะคืนเงินประกันผลงาน และ/หรือหนังสือคำประกันของธนาคารดังกล่าวตามวรรคหนึ่งโดย  
ไม่มีดอกเบี้ยให้แก่ผู้รับจ้างพร้อมกับการจ่ายเงินค่าจ้างงวดสุดท้าย

#### ข้อ ๗ (ข) กำหนดเวลาแล้วเสร็จและสิทธิของผู้ว่าจ้างในการบอกเลิกสัญญา

ผู้รับจ้างต้องเริ่มทำงานที่รับจ้างภายในวันที่ ๒๒ เมษายน ๒๕๖๓ และจะต้องทำงานให้แล้วเสร็จบริบูรณ์  
ภายในวันที่ ๒๐ มิถุนายน ๒๕๖๓ ถ้าผู้รับจ้างมิได้ลงมือทำงานภายในกำหนดเวลา หรือไม่สามารทำงานให้แล้วเสร็จตามกำหนด  
เวลา หรือมีเหตุให้เชื่อได้ว่าผู้รับจ้างไม่สามารถทำงานให้แล้วเสร็จภายในกำหนดเวลา หรือจะแล้วเสร็จล่าช้าเกินกว่ากำหนดเวลา  
หรือผู้รับจ้างทำผิดสัญญาข้อใดข้อหนึ่ง หรือตกเป็นผู้ถูกพิทักษ์ทรัพย์เด็ดขาด หรือตกเป็นผู้ล้มละลาย หรือเพิกเฉยไม่ปฏิบัติตาม  
คำสั่งของคณะกรรมการตรวจรับพัสดุหรือผู้ควบคุมงานหรือบริษัทที่ปรึกษาซึ่งได้รับมอบอำนาจจากผู้ว่าจ้าง ผู้ว่าจ้างมีสิทธิที่จะ  
บอกเลิกสัญญานี้ได้ และมีสิทธิจ้างผู้รับจ้างรายใหม่เข้าทำงานของผู้รับจ้างให้ลุล่วงไปด้วย การใช้สิทธิบอกเลิกสัญญานั้นไม่  
กระทบสิทธิของผู้ว่าจ้างที่จะเรียกร้องค่าเสียหายจากผู้รับจ้าง

การที่ผู้ว่าจ้างไม่ใช้สิทธิเลิกสัญญาดังกล่าวข้างต้นไม่เป็นเหตุให้ผู้รับจ้างพ้นจากความรับผิดตามสัญญา

#### ข้อ ๘ ความรับผิดชอบในความชำรุดบกพร่องของงานจ้าง

(ลงชื่อ).....ผู้ว่าจ้าง

(นางสาวสวนา ลีณะกุล)  
ปลัดเทศบาล ปฏิบัติหน้าที่  
นายกเทศมนตรีตำบลหนองบัว

(ลงชื่อ).....พยาน

(นางสาววิชุดา บุญเลขา)

(ลงชื่อ).....ผู้รับจ้าง

(นายเอกชัย สุวรรณศิริ)

(ลงชื่อ).....พยาน

(นางสาวสิรินารถ ภูสุวรรณ)



เมื่องานแล้วเสร็จบริบูรณ์ และผู้ว่าจ้างได้รับมอบงานจากผู้รับจ้างหรือจากผู้รับจ้างรายใหม่ ในกรณีที่มีการบอกเลิกสัญญาตามข้อ ๗ หากมีเหตุชำรุดบกพร่องหรือเสียหายเกิดขึ้นจากการจ้างนี้ ภายในกำหนด ๒ (สอง) ปี นับถัดจากวันที่ได้รับมอบงานดังกล่าว ซึ่งความชำรุดบกพร่องหรือเสียหายนั้นเกิดจากความบกพร่องของผู้รับจ้างอันเกิดจากการใช้วัสดุที่ไม่ถูกต้องหรือทำไปไม่เรียบร้อย หรือทำไม่ถูกต้องตามมาตรฐานแห่งหลักวิชา ผู้รับจ้างจะต้องรีบทำการแก้ไข ให้เป็นที่เรียบร้อยโดยไม่ชักช้า โดยผู้ว่าจ้างไม่ต้องออกเงินใดๆ ในการนี้ทั้งสิ้น หากผู้รับจ้างไม่กระทำการดังกล่าวภายในกำหนด ๑๕ (สิบห้า) วัน นับถัดจากวันที่ได้รับแจ้งเป็นหนังสือจาก ผู้ว่าจ้างหรือไม่ทำการแก้ไขให้ถูกต้องเรียบร้อยภายในเวลาที่ผู้ว่าจ้างกำหนด ให้ผู้ว่าจ้างมีสิทธิที่จะทำการนั้นเองหรือจ้างผู้อื่นให้ทำงานนั้น โดยผู้รับจ้างต้องเป็นผู้ออกค่าใช้จ่ายเองทั้งสิ้น

ในกรณีเร่งด่วนจำเป็นต้องรีบแก้ไขเหตุชำรุดบกพร่องหรือเสียหายโดยเร็ว และไม่อาจรอให้ผู้รับจ้างแก้ไข ในระยะเวลาที่กำหนดไว้ตามวรรคหนึ่งได้ ผู้ว่าจ้างมีสิทธิเข้าจัดการแก้ไขเหตุชำรุดบกพร่องหรือเสียหายนั้นเอง หรือจ้างผู้อื่นให้ซ่อมแซมความชำรุดบกพร่องหรือเสียหาย โดยผู้รับจ้าง ต้องรับผิดชอบชำระค่าใช้จ่ายทั้งหมด

การที่ผู้ว่าจ้างทำการนั้นเอง หรือจ้างผู้อื่นให้ทำงานนั้นแทนผู้รับจ้าง ไม่ทำให้ผู้รับจ้าง หลุดพ้นจากรับผิดตามสัญญา หากผู้รับจ้างไม่ชดใช้ค่าใช้จ่ายหรือค่าเสียหายตามที่ผู้ว่าจ้างเรียกร้องผู้ว่าจ้างมีสิทธิบังคับจากหลักประกันการปฏิบัติตามสัญญาได้

#### ข้อ ๙ การจ้างช่วง

ผู้รับจ้างจะต้องไม่เอางานทั้งหมดหรือแต่บางส่วนแห่งสัญญานี้ไปจ้างช่วงอีกทอดหนึ่ง เว้นแต่การจ้างช่วงงานแต่บางส่วนที่ได้รับอนุญาตเป็นหนังสือจากผู้ว่าจ้างแล้ว การที่ผู้ว่าจ้างได้อนุญาตให้จ้างช่วงงานแต่บางส่วนดังกล่าวนี้ ไม่เป็นเหตุให้ผู้รับจ้างหลุดพ้นจาก ความรับผิดชอบหรือพันธะหน้าที่ตามสัญญานี้ และผู้รับจ้างจะยังคงต้องรับผิดชอบในความผิดและความประมาทเลินเล่อของผู้รับจ้างช่วง หรือของตัวแทนหรือลูกจ้างของผู้รับจ้างช่วงนั้นทุกประการ

กรณีผู้รับจ้างไปจ้างช่วงงานแต่บางส่วนโดยฝ่าฝืนความในวรรคหนึ่ง ผู้รับจ้างต้องชำระค่าปรับให้แก่ผู้ว่าจ้างเป็นจำนวนเงินในอัตราร้อยละ ๑๐ (สิบ) ของวงเงินของงานที่จ้างช่วงตามสัญญา ทั้งนี้ ไม่ตัดสิทธิผู้ว่าจ้างในการบอกเลิกสัญญา

#### ข้อ ๑๐ การควบคุมงานของผู้รับจ้าง

ผู้รับจ้างจะต้องควบคุมงานที่รับจ้างอย่างเอาใจใส่ ด้วยประสิทธิภาพและความชำนาญ และในระหว่างทำงานที่รับจ้างจะต้องจัดให้มีผู้แทนซึ่งทำงานเต็มเวลาเป็นผู้รับผิดชอบควบคุมงานของ ผู้รับจ้าง ผู้แทนดังกล่าวจะต้องได้รับมอบอำนาจจากผู้รับจ้าง คำสั่งหรือคำแนะนำต่างๆ ที่ผู้ว่าจ้าง คณะกรรมการตรวจรับพัสดุ ผู้ควบคุมงาน หรือบริษัทที่ปรึกษาที่ผู้ว่าจ้างแต่งตั้ง ได้แจ้งแก่ผู้แทนเช่นว่านั้น ให้ถือว่าเป็นคำสั่งหรือคำแนะนำที่ได้แจ้งแก่ผู้รับจ้าง การแต่งตั้งผู้แทนตามข้อนี้จะต้องทำเป็นหนังสือและต้องได้รับความเห็นชอบเป็นหนังสือ จากผู้ว่าจ้าง การเปลี่ยนตัวหรือแต่งตั้งผู้แทนใหม่จะทำได้หากไม่ได้รับความเห็นชอบ เป็นหนังสือจากผู้ว่าจ้างก่อน

(ลงชื่อ)..........ผู้ว่าจ้าง

(นางสาวสวณา สีนะกุล)  
ปลัดเทศบาล ปฏิบัติหน้าที่  
นายกเทศมนตรีตำบลหนองบัว

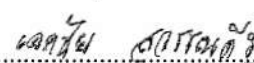
(ลงชื่อ)..........ผู้รับจ้าง

(นายเอกชัย สุวรรณศิริ)



(ลงชื่อ)..........พยาน

(นางสาววิชุดา บุญเลขา)

(ลงชื่อ)..........พยาน

(นางสาวสิรินารถ ภูสุวรรณ)

ผู้ว่าจ้างมีสิทธิที่จะขอให้เปลี่ยนตัวผู้แทนตามวรรคหนึ่ง โดยแจ้งเป็นหนังสือไปยังผู้รับจ้าง และผู้รับจ้างจะต้องทำการเปลี่ยนตัวผู้แทนนั้นโดยพลัน โดยไม่คิดค่าจ้างหรือราคาเพิ่มหรืออ้างเป็นเหตุเพื่อขยายอายุสัญญาอันเนื่องมาจากเหตุนี้

### ข้อ ๑๑ ความรับผิดชอบของผู้รับจ้าง

ผู้รับจ้างจะต้องรับผิดชอบต่ออุบัติเหตุ ความเสียหาย หรือภัยอันตรายใดๆ อันเกิดจาก การปฏิบัติงานของผู้รับจ้าง และจะต้องรับผิดชอบต่อความเสียหายจากการกระทำของลูกจ้างหรือตัวแทน ของผู้รับจ้าง และจากการปฏิบัติงานของผู้รับจ้าง ช่วงด้วย (ถ้ามี)

ความเสียหายใดๆ อันเกิดแก่งานที่ผู้รับจ้างได้ทำขึ้น แม้จะเกิดขึ้นเพราะเหตุสุดวิสัย ก็ตาม ผู้รับจ้างจะต้องรับผิดชอบโดยซ่อมแซมให้คืนดีหรือ เปลี่ยนให้ใหม่โดยค่าใช้จ่ายของผู้รับจ้างเอง เว้นแต่ความเสียหายนั้นเกิดจากความผิดของผู้ว่าจ้าง ทั้งนี้ ความรับผิดชอบของผู้รับจ้างดังกล่าวในข้อนี้จะสิ้นสุดลงเมื่อผู้ว่าจ้างได้รับมอบงานครั้งสุดท้าย ซึ่งหลังจากนั้นผู้รับจ้างจะต้องรับผิดชอบเพียงในกรณีชำรุดบกพร่อง หรือความเสียหายดังกล่าวในข้อ ๘ เท่านั้น

ผู้รับจ้างจะต้องรับผิดชอบต่อบุคคลภายนอกในความเสียหายใดๆ อันเกิดจาก การปฏิบัติงานของผู้รับจ้าง หรือลูกจ้างหรือตัวแทนของผู้รับจ้าง รวมถึงผู้รับจ้างช่วง (ถ้ามี) ตามสัญญาฯ หากผู้ว่าจ้างถูกเรียกร้องหรือฟ้องร้องหรือต้องชดใช้ค่าเสียหายให้แก่บุคคลภายนอกไปแล้ว ผู้รับจ้างจะต้อง ดำเนินการใดๆ เพื่อให้มีการว่าต่างแก้ต่างให้แก่ผู้ว่าจ้างโดยค่าใช้จ่ายของผู้รับจ้างเอง รวมทั้งผู้รับจ้างจะต้องชดใช้ค่าเสียหายนั้นๆ ตลอดจนค่าใช้จ่ายใดๆ อันเกิดจากการถูกเรียกร้องหรือถูกฟ้องร้องให้แก่ผู้ว่าจ้างทันที

### ข้อ ๑๒ การจ่ายเงินแก่ลูกจ้าง

ผู้รับจ้างจะต้องจ่ายเงินแก่ลูกจ้างที่ผู้รับจ้างได้จ้างมาในอัตราและตามกำหนดเวลา ที่ผู้รับจ้างได้ตกลงหรือทำสัญญาไว้ต่อลูกจ้างดังกล่าว

ถ้าผู้รับจ้างไม่จ่ายเงินค่าจ้างหรือค่าทดแทนอื่นใดแก่ลูกจ้างดังกล่าวในวรรคหนึ่ง ผู้ว่าจ้างมีสิทธิที่จะเอาเงินค่าจ้างที่จะต้องจ่ายแก่ผู้รับจ้างมาจ่ายให้แก่ลูกจ้างของผู้รับจ้างดังกล่าว และให้ถือว่าผู้ว่าจ้างได้จ่ายเงินจำนวนนั้นเป็นค่าจ้างให้แก่ผู้รับจ้างตามสัญญาแล้ว

ผู้รับจ้างจะต้องจัดให้มีประกันภัยสำหรับลูกจ้างทุกคนที่จ้างมาทำงาน โดยให้ครอบคลุมถึงความรับผิดชอบของลูกจ้าง รวมทั้งผู้รับจ้างช่วง (ถ้ามี) ในกรณีความเสียหายที่คิดค่าสินไหมทดแทนได้ตามกฎหมาย ซึ่งเกิดจากอุบัติเหตุหรือภัยอันตรายใดๆ ต่อลูกจ้างหรือบุคคลอื่น ที่ผู้รับจ้างหรือผู้รับจ้างช่วงจ้างมาทำงาน ผู้รับจ้างจะต้องส่งมอบกรมธรรม์ประกันภัยดังกล่าว พร้อมทั้งหลักฐานการชำระเบี้ยประกันให้แก่ผู้ว่าจ้างเมื่อผู้ว่าจ้างเรียกร้อง

### ข้อ ๑๓ การตรวจงานจ้าง

ถ้าผู้ว่าจ้างแต่งตั้งคณะกรรมการตรวจรับพัสดุ ผู้ควบคุมงาน หรือบริษัท ที่ปรึกษา เพื่อควบคุมการทำงาน

(ลงชื่อ).....ผู้ว่าจ้าง

(นางสาวสวณา สิ้นะกุล)  
ปลัดเทศบาล ปฏิบัติหน้าที่  
นายกเทศมนตรีตำบลหนองบัว

(ลงชื่อ).....พยาน

(นางสาววิชุดา บุญเลขา)

(ลงชื่อ).....ผู้รับจ้าง

(นายเอกชัย สุวรรณศิริ)

(ลงชื่อ).....พยาน

(นางสาวสิรินารถ ภูสุวรรณ)



ข้อ ๑๗ ค่าปรับ

หากผู้รับจ้างไม่สามารถทำงานให้แล้วเสร็จภายในเวลาที่กำหนดไว้ ในสัญญาและผู้ว่าจ้างยังมีได้บอกเลิกสัญญา ผู้รับจ้างจะต้องชำระค่าปรับให้แก่ผู้ว่าจ้างเป็น จำนวนเงินวันละ ๑๐,๕๕๕.๐๐ - บาท (หนึ่งหมื่นห้าร้อยห้าสิบบาทถ้วน) และจะต้องชำระค่าใช้จ่ายในการควบคุมงาน (ถ้ามี) ในเมื่อผู้ว่าจ้าง ต้องจ้างผู้ควบคุมงานอีกต่อหนึ่งเป็นจำนวนเงินวันละ .....-..... บาท (.....-.....) นับถัดจากวันที่ครบกำหนดเวลาแล้วเสร็จของงานตามสัญญาหรือวันที่ผู้ว่าจ้างได้ขยายเวลาทำงานให้ จนถึงวันที่ทำงานแล้วเสร็จจริง นอกจากนี้ ผู้รับจ้างยอมให้ผู้ว่าจ้างเรียกค่าเสียหายอันเกิดขึ้นจากการที่ผู้รับจ้างทำงานล่าช้า เฉพาะส่วนที่เกินกว่าจำนวนค่าปรับและค่าใช้จ่ายดังกล่าวได้อีกด้วย

ในระหว่างที่ผู้ว่าจ้างยังมีได้บอกเลิกสัญญานั้น หากผู้ว่าจ้างเห็นว่าผู้รับจ้าง จะไม่สามารถปฏิบัติตามสัญญาต่อไปได้ ผู้ว่าจ้างจะใช้สิทธิบอกเลิกสัญญาและใช้สิทธิตามข้อ ๑๘ ก็ได้ และถ้าผู้ว่าจ้างได้แจ้งข้อเรียกร้องไปยังผู้รับจ้างเมื่อครบกำหนดเวลาแล้วเสร็จของงานขอให้ชำระค่าปรับแล้ว ผู้ว่าจ้างมีสิทธิที่จะปรับผู้รับจ้างจนถึงวันบอกเลิกสัญญาได้อีกด้วย

ข้อ ๑๘ สิทธิของผู้ว่าจ้างภายหลังบอกเลิกสัญญา

ในกรณีที่ผู้ว่าจ้างบอกเลิกสัญญา ผู้ว่าจ้างอาจทำงานนั้นเองหรือว่าจ้างผู้อื่นให้ทำงานนั้นต่อจนแล้วเสร็จก็ได้ ผู้ว่าจ้างหรือผู้ที่รับจ้างทำงานนั้นต่อมีสิทธิใช้เครื่องใช้ในการก่อสร้าง สิ่งที่สร้างขึ้นชั่วคราวสำหรับงานก่อสร้าง และวัสดุต่างๆ ซึ่งเห็นว่าจะต้องสงวนเอาไว้เพื่อการปฏิบัติงานตามสัญญา ตามที่จะเห็นสมควร

ในกรณีดังกล่าว ผู้ว่าจ้างมีสิทธิริบหรือบังคับจากหลักประกันการปฏิบัติตามสัญญาทั้งหมด หรือบางส่วน ตามแต่จะเห็นสมควร นอกจากนั้น ผู้รับจ้างจะต้องรับผิดชอบในค่าเสียหายซึ่งเป็นจำนวน เกินกว่าหลักประกันการปฏิบัติตามสัญญา รวมทั้งค่าใช้จ่ายที่เพิ่มขึ้น ในการทำงานนั้นต่อให้แล้วเสร็จตามสัญญา ตลอดจนค่าใช้จ่ายในการควบคุมงานเพิ่ม (ถ้ามี) ซึ่งผู้ว่าจ้างจะหัก เอาจากเงินประกันผลงานหรือจำนวนเงินใดๆ ที่จะจ่ายให้แก่ผู้รับจ้างก็ได้

ข้อ ๑๙. การบังคับค่าปรับ ค่าเสียหาย และค่าใช้จ่าย

ในกรณีที่ผู้รับจ้างไม่ปฏิบัติตามสัญญาข้อหนึ่งข้อใดด้วยเหตุใดๆ ก็ตาม จนเป็นเหตุให้เกิดค่าปรับ ค่าเสียหาย หรือค่าใช้จ่ายแก่ผู้ว่าจ้าง ผู้รับจ้างต้องชดใช้ค่าปรับ ค่าเสียหาย หรือค่าใช้จ่ายดังกล่าวให้แก่ผู้ว่าจ้างโดยสิ้นเชิงภายในกำหนด ๗ (เจ็ด) วัน นับถัดจากวันที่ได้รับแจ้งเป็นหนังสือจากผู้ว่าจ้าง หากผู้รับจ้างไม่ชดใช้ให้ถูกต้องครบถ้วนภายในระยะเวลาดังกล่าวให้ผู้ว่าจ้างมีสิทธิที่จะหักเอาจากจำนวนเงินค่าจ้างที่ต้องชำระ หรือจากเงินประกันผลงาน ของผู้รับจ้าง หรือบังคับจากหลักประกันการปฏิบัติตามสัญญาได้ทันที

หากค่าปรับ ค่าเสียหาย หรือค่าใช้จ่ายที่บังคับจากเงินค่าจ้างที่ต้องชำระ เงินประกันผลงาน หรือหลักประกันการปฏิบัติตามสัญญาแล้วยังไม่เพียงพอ ผู้รับจ้างยินยอมชำระส่วนที่เหลือ ที่ยังขาดอยู่จนครบถ้วนตามจำนวนค่าปรับ ค่าเสียหาย หรือค่าใช้จ่ายนั้น ภายในกำหนด ๗ (เจ็ด) วัน นับถัดจากวันที่ได้รับแจ้งเป็นหนังสือจากผู้ว่าจ้าง

หากมีเงินค่าจ้างตามสัญญาที่หักไว้จ่ายเป็นค่าปรับ ค่าเสียหาย หรือค่าใช้จ่ายแล้วยังเหลืออยู่ก็เท่าใด ผู้

(ลงชื่อ).....ผู้ว่าจ้าง

(นางสาวสวณา สีนะกุล)  
ปลัดเทศบาล ปฏิบัติหน้าที่  
นายกเทศมนตรีตำบลหนองบัว

(ลงชื่อ).....พยาน

(นางสาววิชุดา บุญเลขา)

(ลงชื่อ).....ผู้รับจ้าง

(นายเอกชัย สุวรรณศิริ)

(ลงชื่อ).....พยาน

(นางสาวสิรินารถ ภูสุวรรณ)

**ข้อ ๒๐ การทำบริเวณก่อสร้างให้เรียบร้อย**

ผู้รับจ้างจะต้องรักษาบริเวณสถานที่ปฏิบัติงานตามสัญญาฯ รวมทั้งโรงงานหรือ สิ่งอำนวยความสะดวกในการทำงานของผู้รับจ้าง ลูกจ้าง ตัวแทน หรือผู้รับจ้างช่วง (ถ้ามี) ให้สะอาด ปลอดภัย และมีประสิทธิภาพในการใช้งานตลอดระยะเวลาการจ้าง และเมื่อทำงานเสร็จสิ้นแล้วจะต้องขนย้ายบรรดาเครื่องใช้ในการทำงานจ้างรวมทั้งวัสดุ ขยะมูลฝอย และสิ่งก่อสร้างชั่วคราวต่างๆ (ถ้ามี) ทั้งจะต้องกลบเกลี่ยพื้นดินให้เรียบร้อยเพื่อให้บริเวณทั้งหมดอยู่ในสภาพที่สะอาดและใช้การได้ทันที

**ข้อ ๒๑ การงดหรือลดค่าปรับ หรือการขยายเวลาปฏิบัติงานตามสัญญา**

ในกรณีที่มีเหตุเกิดจากความผิดหรือความบกพร่องของฝ่ายผู้ว่าจ้าง หรือเหตุสุดวิสัย หรือเกิดจากเหตุการณ์อันหนึ่งอันใดที่ผู้รับจ้างไม่ต้องรับผิดชอบตามกฎหมาย หรือเหตุอื่นตามที่กำหนด ในกฎกระทรวง ซึ่งออกตามความในกฎหมายว่าด้วยการจัดซื้อจัดจ้างและการบริหารพัสดุภาครัฐ ทำให้ผู้รับจ้างไม่สามารถทำงานให้แล้วเสร็จตามเงื่อนไขและกำหนดเวลาแห่งสัญญานี้ได้ ผู้รับจ้างจะต้องแจ้งเหตุหรือเหตุการณ์ดังกล่าวพร้อมหลักฐานเป็นหนังสือให้ผู้ว่าจ้างทราบ เพื่อของดหรือลดค่าปรับ หรือขยายเวลาทำงานออกไปภายใน ๑๕ (สิบห้า) วันนับถัดจากวันที่เหตุอันสืบสุดลง หรือตามที่กำหนดในกฎกระทรวงดังกล่าว แล้วแต่กรณี

ถ้าผู้รับจ้างไม่ปฏิบัติให้เป็นไปตามความในวรรคหนึ่ง ให้ถือว่าผู้รับจ้างได้ละสิทธิเรียกร้อง ในการที่จะของดหรือลดค่าปรับ หรือขยายเวลาทำงานออกไปโดยไม่มีเงื่อนไขใดๆ ทั้งสิ้น เว้นแต่ กรณีเหตุเกิดจากความผิดหรือความบกพร่องของฝ่ายผู้ว่าจ้าง ซึ่งมีหลักฐานชัดเจน หรือผู้ว่าจ้างทราบดี อยู่แล้วตั้งแต่ต้น

การงดหรือลดค่าปรับ หรือขยายกำหนดเวลาทำงานตามวรรคหนึ่ง อยู่ในดุลพินิจของผู้ว่าจ้างที่จะพิจารณาตามที่เห็นสมควร

**ข้อ ๒๒. การใช้เรือไทย**

ในการปฏิบัติตามสัญญานี้ หากผู้รับจ้างจะต้องส่งหรือนำของเข้ามาจากต่างประเทศรวมทั้งเครื่องมือและอุปกรณ์ที่ต้องนำเข้ามาเพื่อปฏิบัติงานตามสัญญา ไม่ว่าผู้รับจ้างจะเป็นผู้นำของเข้ามาเองหรือนำเข้ามาโดยผ่านตัวแทนหรือบุคคลอื่นใด ถ้าสิ่งของนั้นต้องนำเข้ามาโดยทางเรือในเส้นทางเดินเรือที่มีเรือไทยเดินอยู่และสามารถให้บริการรับขนได้ตามที่รัฐมนตรีว่าการกระทรวงคมนาคมประกาศกำหนด ผู้รับจ้างต้องจัดการให้สิ่งของดังกล่าวบรรทุกโดยเรือไทยหรือเรือที่มีสิทธิเช่นเดียวกับเรือไทยจากต่างประเทศมายังประเทศไทยแล้วแต่จะได้รับการอนุญาตจากกรมเจ้าท่าก่อนบรรทุกของนั้นลงเรืออื่นที่มีชื่อเรือไทยหรือเป็นของที่รัฐมนตรีว่าการกระทรวงคมนาคมประกาศยกเว้นให้บรรทุกโดยเรืออื่นได้ ทั้งนี้ ไม่ว่าการส่งหรือนำเข้าสิ่งของดังกล่าวจากต่างประเทศจะเป็นแบบใด

ในการส่งมอบงานตามสัญญาให้แก่ผู้ว่าจ้าง ถ้างานนั้นมีสิ่งของตามวรรคหนึ่ง ผู้รับจ้างจะต้องส่งมอบ

(ลงชื่อ)..........ผู้ว่าจ้าง  
(นางสาวสนา สิ้นะกุล)  
ปลัดเทศบาล ปฏิบัติหน้าที่  
นายกเทศมนตรีตำบลหนองบัว

(ลงชื่อ)..........ผู้รับจ้าง  
(นายเอกชัย สุวรรณศิริ)



(ลงชื่อ)..........พยาน  
(นางสาววิชุดา บุญเลขา)

(ลงชื่อ)..........พยาน  
(นางสาวสิรินารถ ภูสุวรรณ)



ใบตราส่ง (Bill of lading) หรือสำเนาใบตราส่งสำหรับของนั้น ซึ่งแสดงว่าได้บรรทุกมาโดยเรือไทยหรือเรือที่มีสิทธิเช่นเดียวกับเรือไทยให้แก่ผู้ว่าจ้างพร้อมกับการส่งมอบงานด้วย

ในกรณีที่สิ่งของดังกล่าวไม่ได้บรรทุกจากต่างประเทศมายังประเทศไทยโดยเรือไทยหรือเรือที่มีสิทธิเช่นเดียวกับเรือไทย ผู้รับจ้างต้องส่งมอบหลักฐานซึ่งแสดงว่าได้รับอนุญาตจากกรมเจ้าท่า ให้บรรทุกของโดยเรืออื่นได้หรือหลักฐานซึ่งแสดงว่าได้ชำระค่าธรรมเนียมพิเศษ เนื่องจากการไม่บรรทุกของโดยเรือไทยตามกฎหมาย ว่าด้วยการส่งเสริมการพาณิชย์นาวีแล้วอย่างใดอย่างหนึ่งแก่ผู้ว่าจ้างด้วย

ในกรณีที่ผู้รับจ้างไม่ส่งมอบหลักฐานอย่างใดอย่างหนึ่งดังกล่าวในวรรคสองและวรรคสามให้แก่ผู้ว่าจ้างแต่จะขอส่งมอบงานดังกล่าวให้ผู้ว่าจ้างก่อนโดยยังไม่รับชำระเงินค่าจ้าง ผู้ว่าจ้างมีสิทธิรับงานดังกล่าวไว้ก่อน และชำระเงินค่าจ้างเมื่อผู้รับจ้างได้ปฏิบัติถูกต้องครบถ้วนดังกล่าวแล้วได้

### ข้อ ๒๓. มาตรฐานฝีมือช่าง

ผู้รับจ้างตกลงเป็นเงื่อนไขสำคัญว่า ผู้รับจ้างจะต้องมีและใช้ผู้ผ่านการทดสอบมาตรฐานฝีมือช่างจาก.....-..... หรือผู้เสนอราคาจะต้องมีและใช้ผู้มีวุฒิมัธยมศึกษา ปวช. ปวส. และปวท. หรือเทียบเท่าจากสถาบันการศึกษาที่ ก.พ. รับรองให้เข้ารับราชการได้ ในอัตราไม่ต่ำกว่าร้อยละ ๑ (หนึ่ง) ของแต่ละสาขาช่าง แต่จะต้องมีช่างจำนวนอย่างน้อย ๑ (หนึ่ง) คน ในแต่ละสาขาช่างดังต่อไปนี้

๒๓.๑ วิศวกร

๒๓.๒ ช่างก่อสร้าง

ผู้รับจ้างจะต้องจัดทำบัญชีแสดงจำนวนช่างทั้งหมดโดยจำแนกตามแต่ละสาขาช่างและ ระดับช่าง พร้อมกับระบุรายชื่อช่างผู้ผ่านการทดสอบมาตรฐานฝีมือช่างหรือผู้มีวุฒิมัธยมศึกษาดังกล่าวในวรรคหนึ่งนำมาแสดงพร้อมหลักฐานต่างๆ ต่อคณะกรรมการตรวจรับพัสดุหรือผู้ควบคุมงาน ก่อนเริ่มลงมือทำงาน และพร้อมที่จะให้ผู้ว่าจ้างหรือเจ้าหน้าที่ของผู้ว่าจ้างตรวจสอบดูได้ตลอด เวลาการทำงานตามสัญญาของผู้รับจ้าง

### ข้อ ๒๔. การปรับราคาค่าจ้าง

ผู้ว่าจ้างและผู้รับจ้าง ตกลงกันให้ใช้สัญญาปรับราคาได้ สำหรับราคางานก่อสร้างตามสัญญานี้โดยการนำสูตร Escalation Factor (K) มาใช้คำนวณราคาค่างานที่เปลี่ยนแปลงไป โดยวิธีการต่อไปนี้ ตามเงื่อนไข หลักเกณฑ์ สูตร และวิธีคำนวณที่ใช้กับสัญญาแบบปรับราคาได้ตามมติคณะรัฐมนตรีเมื่อวันที่ ๒๒ สิงหาคม ๒๕๓๒ เรื่องการพิจารณาช่วยเหลือผู้ประกอบการอาชีพงานก่อสร้าง ตามหนังสือสำนักเลขาธิการคณะรัฐมนตรี ที่ นร ๐๒๐๓/ว ๑๐๙ ลงวันที่ ๒๔ สิงหาคม ๒๕๓๒

สูตรการปรับราคา (สูตรค่า K) จะต้องคงที่ที่ระดับที่กำหนดไว้ในวันแล้วเสร็จตามที่กำหนดไว้ในสัญญา หรือภายในระยะเวลาที่ ผู้ว่าจ้าง ได้ขยายออกไป โดยจะใช้สูตรของทางราชการที่ได้รับอนุมัติตามภาคผนวก ๕

(ลงชื่อ)..........ผู้ว่าจ้าง

(นางสาวสนา ลินะกุล)  
ปลัดเทศบาล ปฏิบัติหน้าที่  
นายกเทศมนตรีตำบลหนองบัว

(ลงชื่อ)..........ผู้รับจ้าง

(นายเอกชัย สุวรรณศิริ)



(ลงชื่อ)..........พยาน

(นางสาววิชุดา บุญเลขา)

(ลงชื่อ)..........พยาน

(นางสาวสิรินารถ ภูสุวรรณ)

สัญญาที่ทำขึ้นเป็นสองฉบับ มีข้อความถูกต้องตรงกัน คู่สัญญาได้อ่านและเข้าใจข้อความ โดยละเอียด  
ตลอดแล้ว จึงได้ลงลายมือชื่อ พร้อมทั้งประทับตรา (ถ้ามี) ไว้เป็นสำคัญต่อหน้าพยาน และคู่สัญญาต่างยึดถือไว้ฝ่ายละหนึ่งฉบับ

(ลงชื่อ)..........ผู้ว่าจ้าง

(นางสาวสวนา สีนะกุล)

ปลัดเทศบาล ปฏิบัติหน้าที่

นายกเทศมนตรีตำบลหนองบัว

(ลงชื่อ)..........ผู้รับจ้าง

(นายเอกชัย สุวรรณศิริ)

(ลงชื่อ)..........พยาน

(นางสาววิชุดา บุญเลขา)

(ลงชื่อ)..........พยาน

(นางสาวสิรินารถ ภูสุวรรณ)

เลขที่โครงการ ๖๓๐๒๗๐๖๐๒๘๑

เลขคุมสัญญา ๖๓๐๔๒๒๐๒๗๘๙๑



สำนักงานเทศบาลตำบลหนองบัว

โครงการขยายเขตระบบประปาหมู่บ้านแบบฝิวดินขนาดใหญ่ บริเวณริมทางหลวงหมายเลข 3199 (ก่อนถึงกรมทหารราบที่ 29 ถึง ถนนเทศบาล 7) หมู่ที่ 2,3 และ 8 ตำบลหนองบัว อำเภอเมืองกาฬสินธุ์ จังหวัดกาฬสินธุ์

(ลงชื่อ) 8 ผู้ว่าจ้าง  
 (นางสาวลลนา อิ่มกุล)  
 ปลัดเทศบาล ปฏิบัติหน้าที่  
 นายกเทศมนตรีตำบลหนองบัว  
 (นางสาวลลนา อิ่มกุล) ปลัดเทศบาล  
 (ลงชื่อ) ห่อหู่ ผู้แทนผู้  
 (นายเอกทัต อิ่มกุล)  
 ลงชื่อ) [Signature] พยาน  
 (นางสาววิชุดา บุญเลิศ)  
 ลงชื่อ) 7 พยาน  
 (นางสาวสิริมากร ภู่อารักษ์)

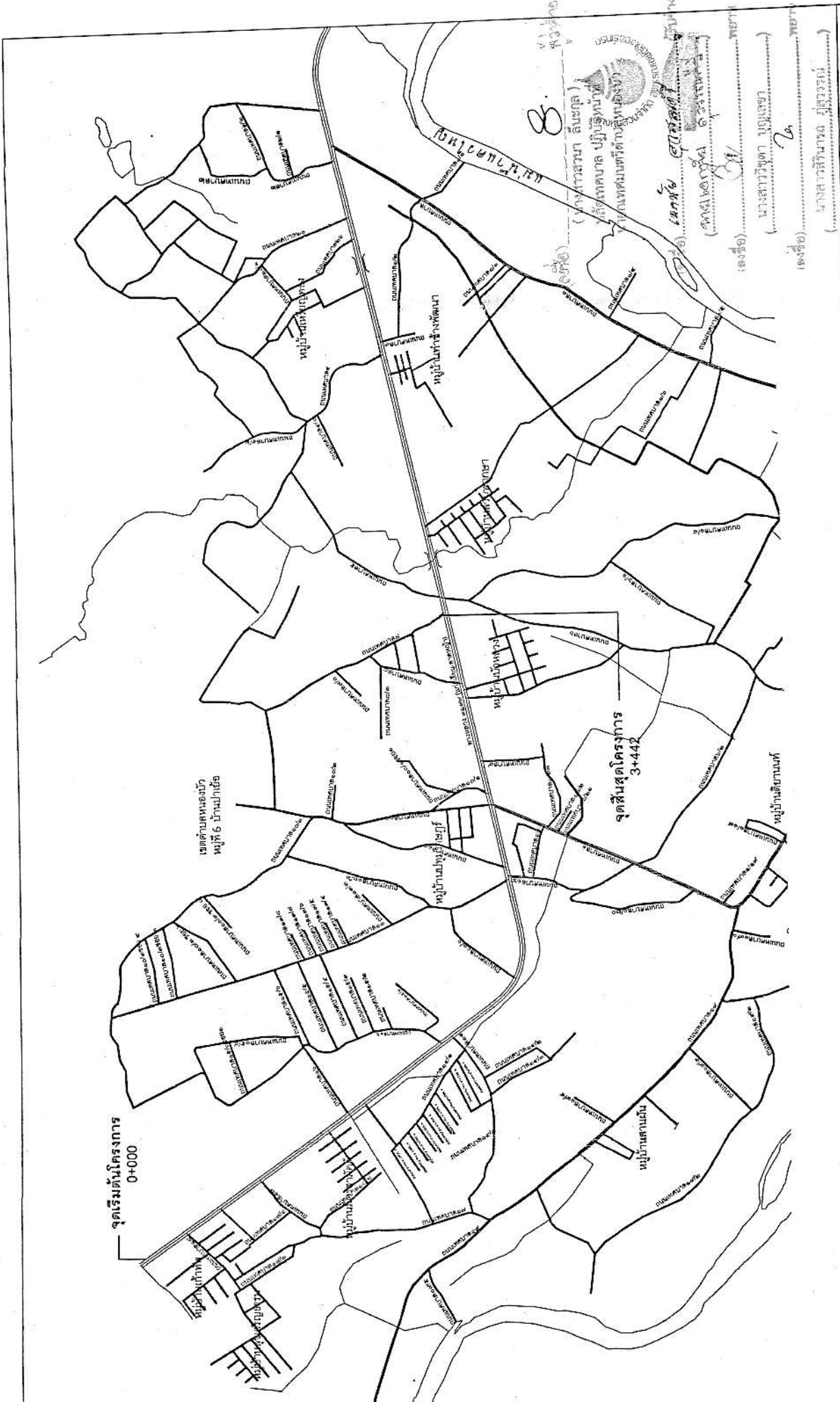

โครงการ		ขยายเขตระบบประปาหมู่บ้านแบบทวีคูณขนาดใหญ่ บริเวณริมทางหลวงหมายเลข 3199 (ก่อนถึงกรมทหารราบที่ 29 บก. ถนนเทศบาล 7)		เทศบาลตำบลหนองบัว	
แสดงแบบ	จุดดำเนินการโครงการ	พื้นที่	จำนวน เขียน	แบบร่าง	2 / 10
สถาปนิก	วิศวกร	หัวหน้าฝ่ายช่าง	ผู้ควบคุมงาน	ปลัดเทศบาล	ปลัดเทศบาล ปฏิบัติหน้าที่ นายกเทศมนตรี
ผู้ออกแบบ	ผู้ควบคุมงาน	รองปลัด			8

(ลงชื่อ) ..... นายสาธิต วัฒนศิริ  
 (ลงชื่อ) ..... นายสาธิต วัฒนศิริ  
 (ลงชื่อ) ..... นายสาธิต วัฒนศิริ  
 (ลงชื่อ) ..... นายสาธิต วัฒนศิริ  
 (ลงชื่อ) ..... นายสาธิต วัฒนศิริ

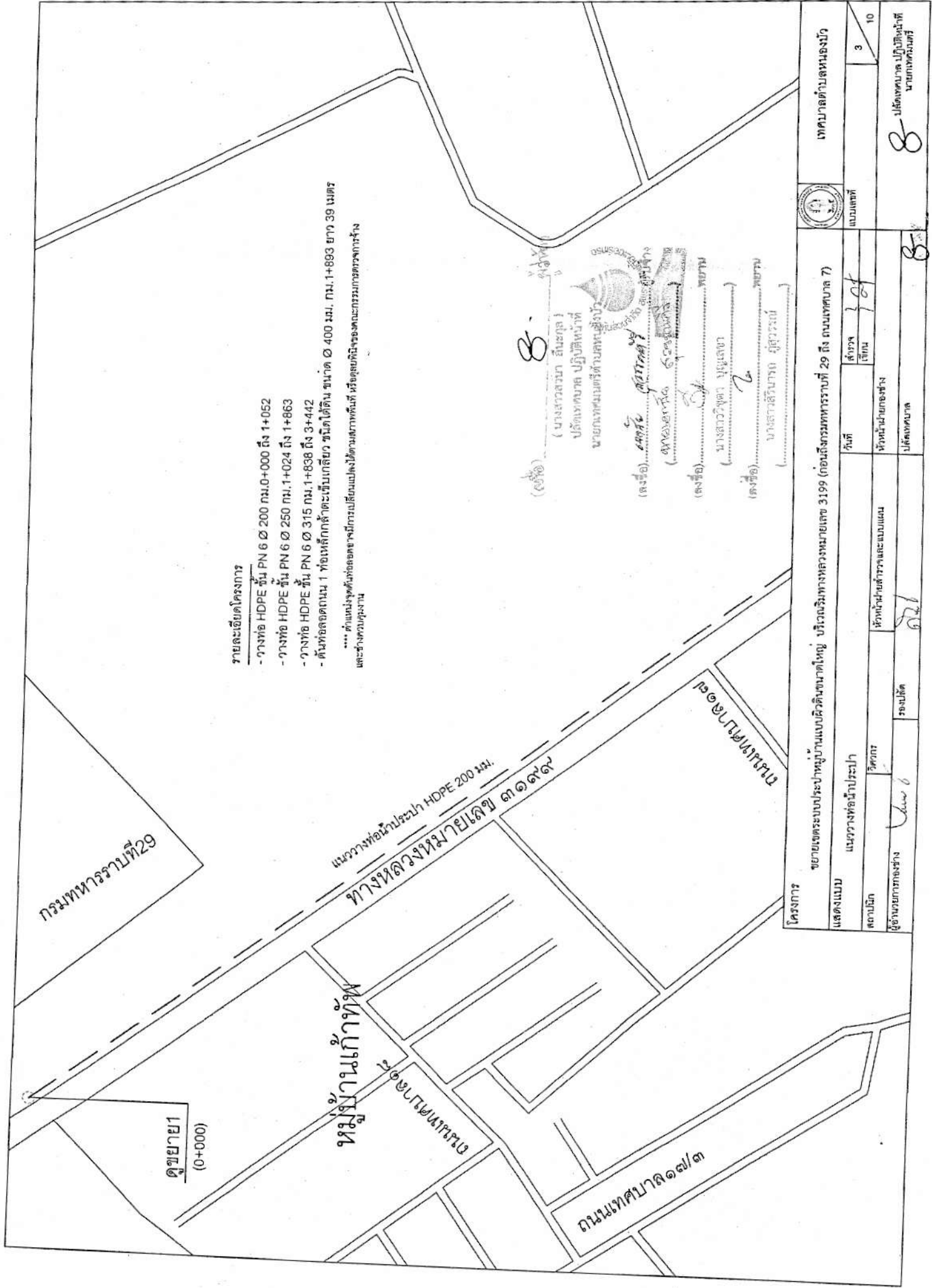

รายละเอียดโครงการ

- วางท่อ HDPE ชั้น PN 6 Ø 200 มม. 0+000 ถึง 1+052
  - วางท่อ HDPE ชั้น PN 6 Ø 250 มม. 1+024 ถึง 1+863
  - วางท่อ HDPE ชั้น PN 6 Ø 315 มม. 1+838 ถึง 3+442
  - ต้นท่อตลอดถนน 1 ท่อนที่ถักล้าตะเข็บเกลียว ชนิดได้ดิน ขนาด Ø 400 มม. กม. 1+893 ยาว 39 เมตร
- ..... ตำแหน่งจุดเริ่มต้นท่อวางมีการเปลี่ยนแปลงไปตามสภาพพื้นที่ หรือจุดยุติจึงขอคณะกรรมการการวางท่อและช่างควบคุมงาน

(ชื่อ) **88** (ชื่อ)  
 ( นางสาวสมา สันธกุล )  
 ปลัดเทศบาล ปฏิบัติหน้าที่  
 นายกเทศมนตรีตำบลหนองบัว

(ลงชื่อ) **สมศักดิ์ (สมศักดิ์)**  
 ( ลงของนาย/นาง/นายแพทย์ )  
 (ลงชื่อ) **สมศักดิ์** พิชัย  
 ( นางสาววิชุดา บุญเสนา )  
 (ลงชื่อ) **วิชุดา** พิชัย  
 ( นางสาวสิริมาภรณ์ กุศลวรรณ )

โครงการ		ขยายระบบประปาหมู่บ้านแบบคลิงขนาดใหม่ บริเวณริมทางหลวงหมายเลข 3199 (ถนนโครงการที่ 29 ถึง ถนนเทศบาล 7)		เทศบาลตำบลหนองบัว	
แสดงแบบ	แนววางท่อประปา	วันที่	สำรวจ เขียน	3	10
สถาปนิค	วิศวกร	หัวหน้างานช่าง			
ผู้ควบคุมการก่อสร้าง	รอบบิต	ปลัดเทศบาล	8		

8 ปลัดเทศบาล ปฏิบัติหน้าที่  
นายกเทศมนตรี

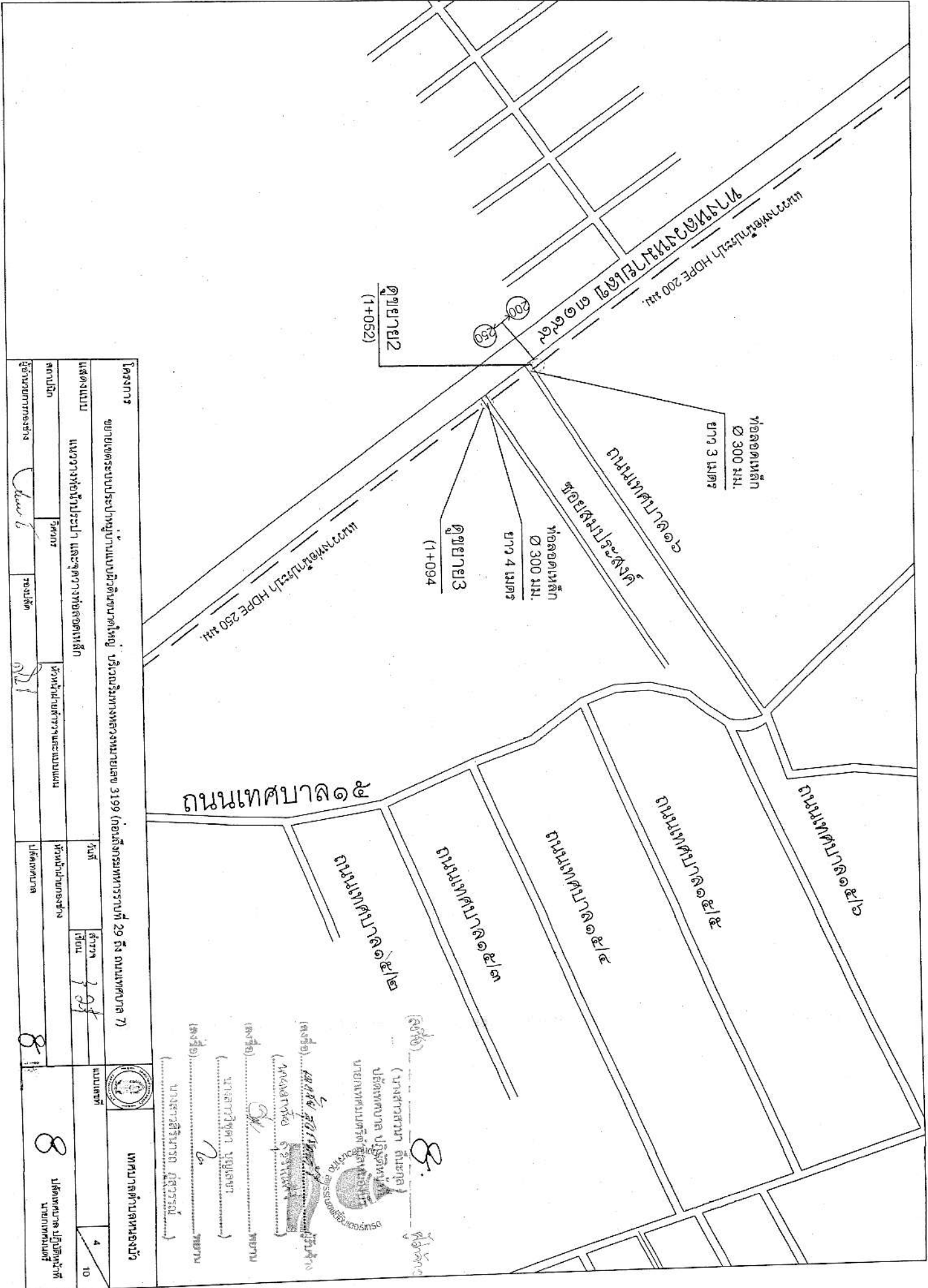

โครงการ		ขยายเขตระบบประปาหมู่บ้านบริเวณทางหลวงหมายเลข 3199 (ก่อนถึงกรมทหารราบที่ 29 ถึง ถนนเทศบาล 7)	
แปลนแบบ	แบบวางท่อที่ปรึกษา และจุดวางท่อลอดเหล็ก	วันที่	
สถาปนิก	วิศวกร	หัวหน้าฝ่ายสำรวจและแบบแผน	ผู้ควบคุมงาน
ผู้ควบคุมงานช่าง	Draw E	วันที่	
ผู้ควบคุมงานช่าง	Draw E	วันที่	
ผู้ควบคุมงานช่าง	Draw E	วันที่	
ผู้ควบคุมงานช่าง	Draw E	วันที่	
ผู้ควบคุมงานช่าง	Draw E	วันที่	

หน้ากระดาษ	จำนวนหน้า	รวม	รวม
8	8	8	8

(ลงชื่อ) สมชัย สุทธิรัตน์ (ลงชื่อ) ...  
 (ตำแหน่ง) ผู้ควบคุมงาน (ตำแหน่ง) ...  
 (ลงชื่อ) ... (ลงชื่อ) ...  
 (ตำแหน่ง) ... (ตำแหน่ง) ...  
 (ลงชื่อ) ... (ลงชื่อ) ...  
 (ตำแหน่ง) ... (ตำแหน่ง) ...  
 (ลงชื่อ) ... (ลงชื่อ) ...  
 (ตำแหน่ง) ... (ตำแหน่ง) ...

เทศบาลตำบลหนองบัว

8 หน้ากระดาษ  
รวม 8 หน้า



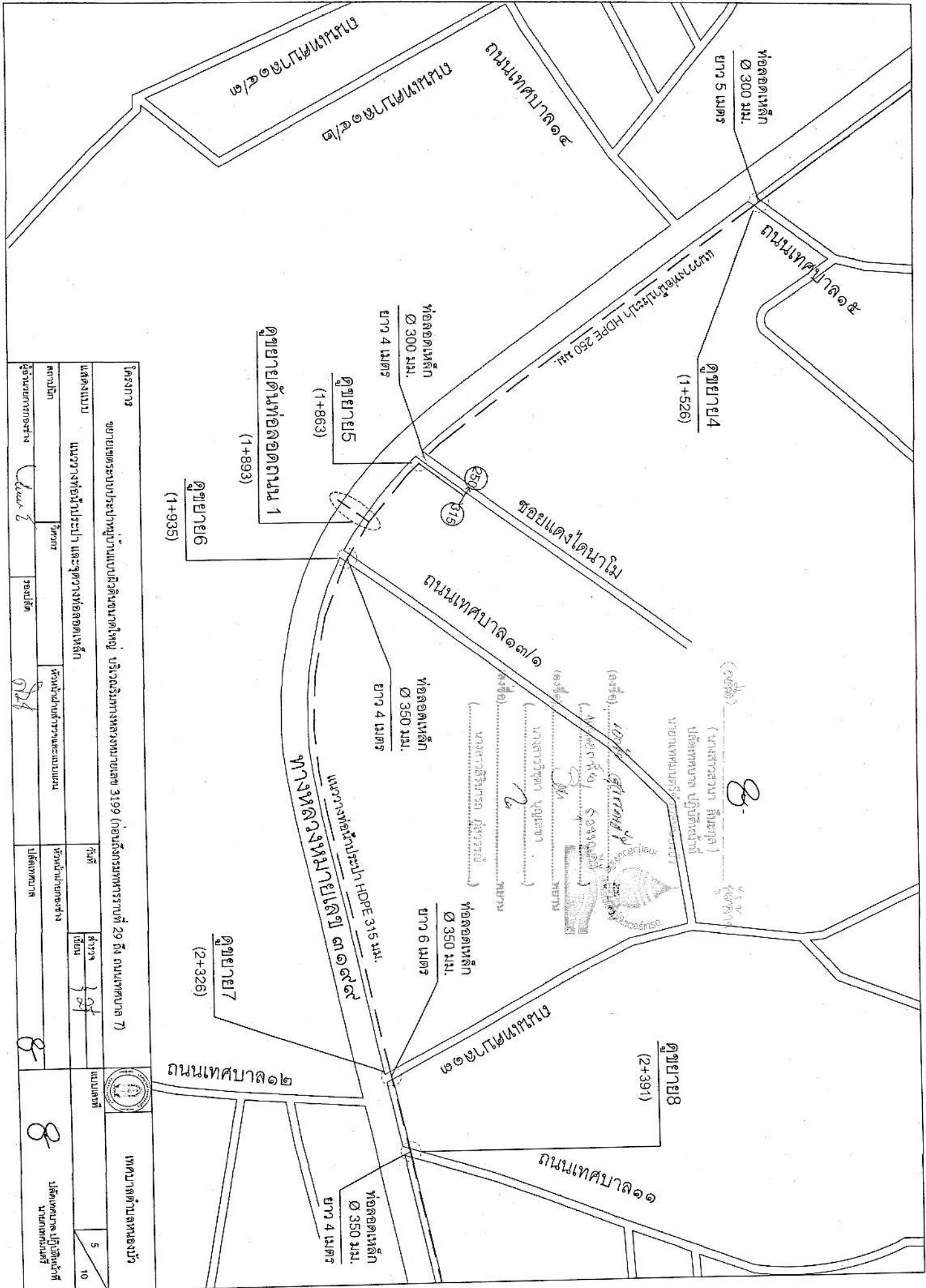

โครงการ		ขยายเขตระบบประปาหมู่บ้านแบบมีดินบนขนาดใหญ่ บริเวณริมทางหลวงหมายเลข 3199 (ถนนกิ่งหมื่นทรราชบุรี 29 ถึง ถนนเทศบาล 7)			
แสดงแบบ		แนววางท่อประปา และจุดวางท่อลดเหล็ก			
สถาปนิก	วิศวกร	หัวหน้าฝ่ายสำรวจและแบบแผน	หัวหน้าฝ่ายก่อสร้าง	ผู้ควบคุมงาน	ผู้ควบคุมงาน
ผู้ควบคุมงานช่าง	ผู้ควบคุมงานช่าง	ผู้ควบคุมงานช่าง	ผู้ควบคุมงานช่าง	ผู้ควบคุมงานช่าง	ผู้ควบคุมงานช่าง
แบบที่		จำนวน		วันที่	
10		5			
เทศบาลตำบลหนองบัว		เทศบาลตำบลหนองบัว		เทศบาลตำบลหนองบัว	

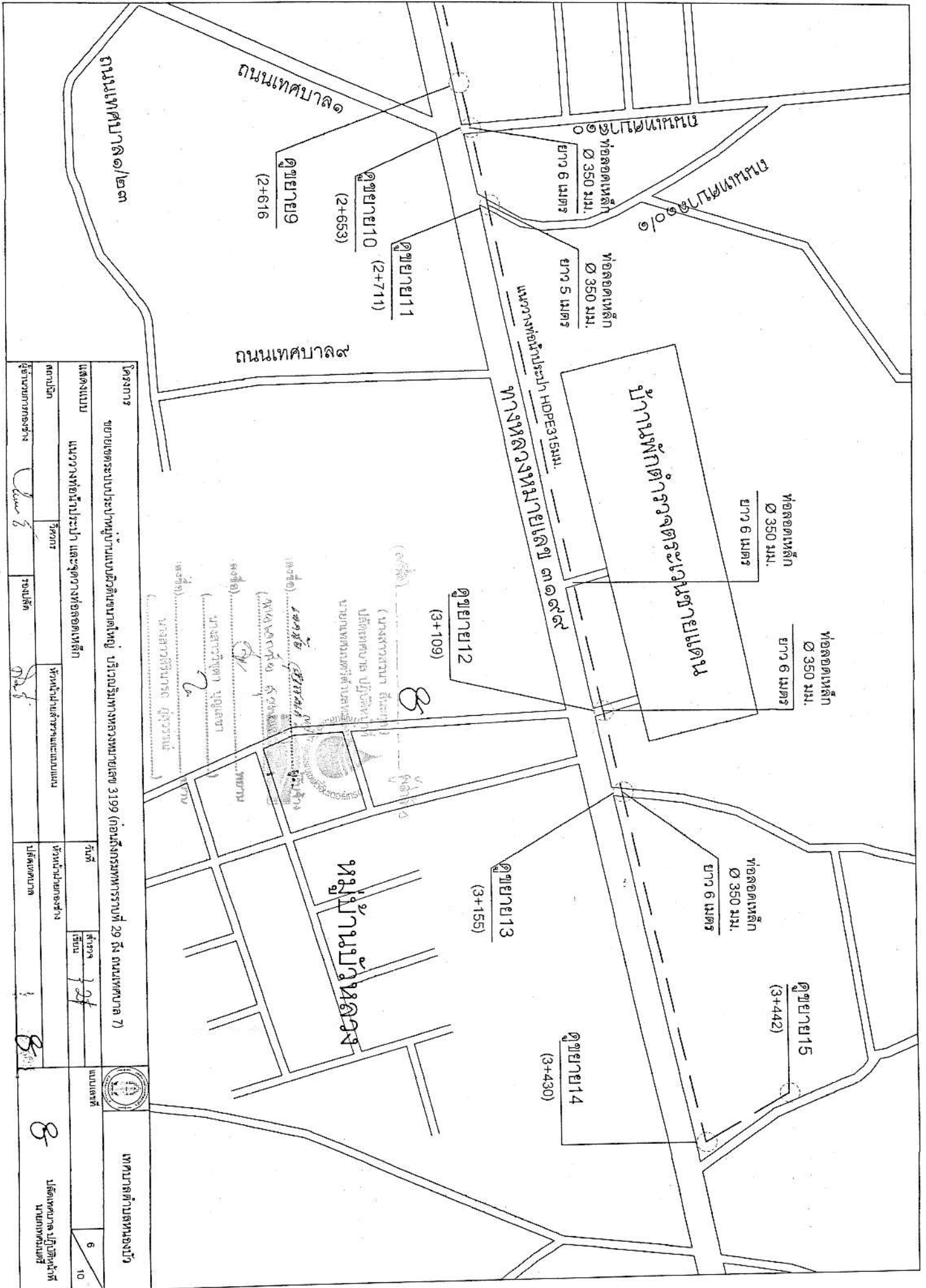

โครงการ		ขยายเขตระบบประปาหมู่บ้านแบบอัตโนมัติใหญ่ บริเวณริมทางหลวงหมายเลข 3199 (ถนนกิ่งกรพหลหาราษฎร์ 29 ถึง ถนนเทศบาล 7)		เทศบาลตำบลหนองบัว	
ที่ตั้งแบบ		แนววางท่อประปา และจุดวางท่อลอดเหล็ก		แบบเลขที่	
สถาปนิก		วิศวกร		วันที่	
ผู้รับราชการก่อสร้าง		รองปลัด		เสร็จ	
				1/24	
				1	
				6	
				10	
				ปลัดเทศบาล ปฏิบัติหน้าที่ นายกเทศมนตรี	



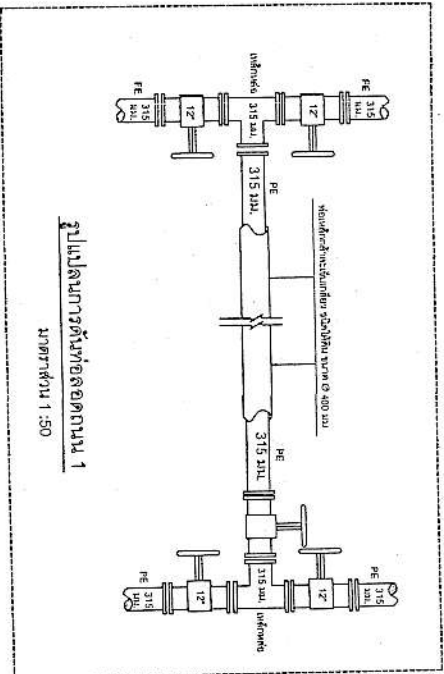
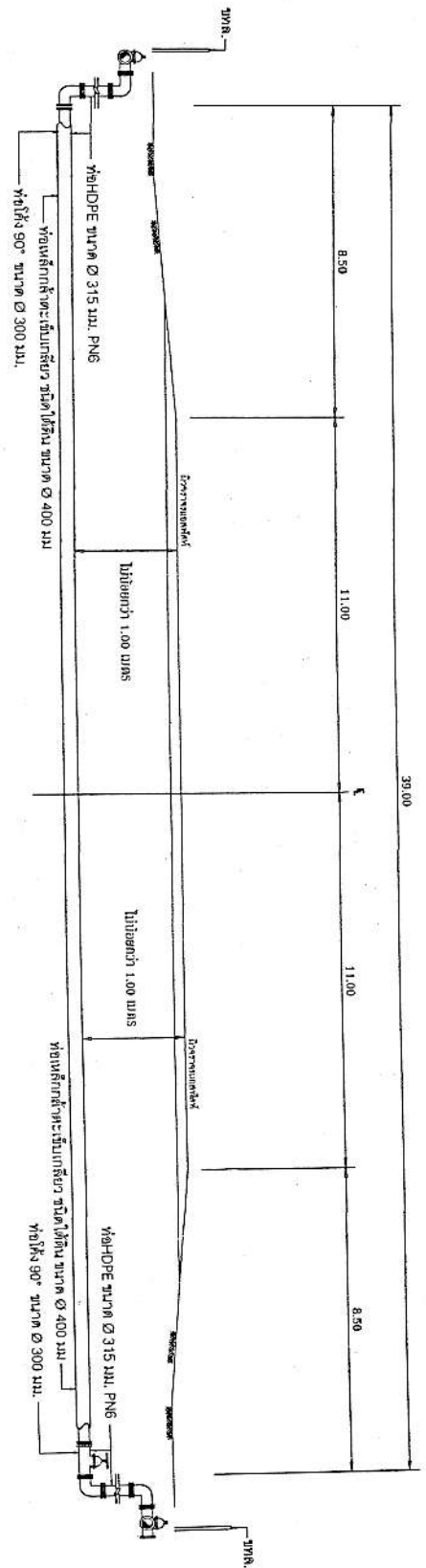

รูปตัดการดำเนินงานท่อลอดถนน 1  
มาตราส่วน 1:100

รูปแผนงานการดำเนินงานท่อลอดถนน 1  
มาตราส่วน 1:50

(ลงชื่อ) 8 วิภาดา  
 (ตำแหน่ง) ผู้ควบคุมงาน  
 (ลงชื่อ) วิภาดา  
 (ตำแหน่ง) วิศวกร  
 (ลงชื่อ) วิภาดา  
 (ตำแหน่ง) ช่างเทคนิค  
 (ลงชื่อ) วิภาดา  
 (ตำแหน่ง) ช่างเทคนิค

โครงการ		ขยายเขตระบบประปาหมู่บ้านบริเวณสวนขนาดใหญ่ บริเวณริมทางหลวงหมายเลข 3199 (ถนนกิ่งกรมทหารราบที่ 29 สก. ถนนพหลโยธิน 7)		เทศบาลตำบลหนองบัว	
แสดงแบบ	รูปแบบดิน และรูปตัดการดำเนินงานท่อลอดถนน 1	วันที่	12/07/2564	แบบร่าง	7/10
สถาปนิก	วิภาดา	หัวหน้างานสำรวจและแบบร่าง	วิภาดา	ผู้ควบคุมงาน	8
ผู้ดำเนินการก่อสร้าง	วิภาดา	ผู้ควบคุมงาน	วิภาดา	ผู้ควบคุมงาน	8

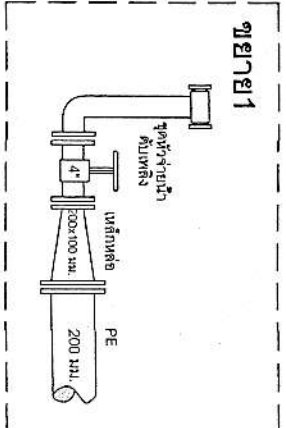

ฎฎฎฎ 1

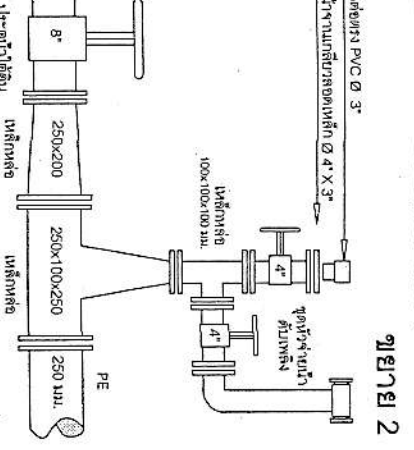

ฎฎฎฎ 2

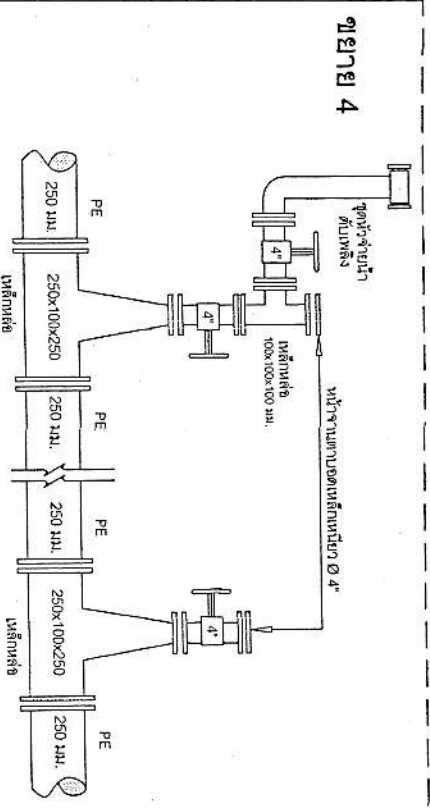

ฎฎฎฎ 4

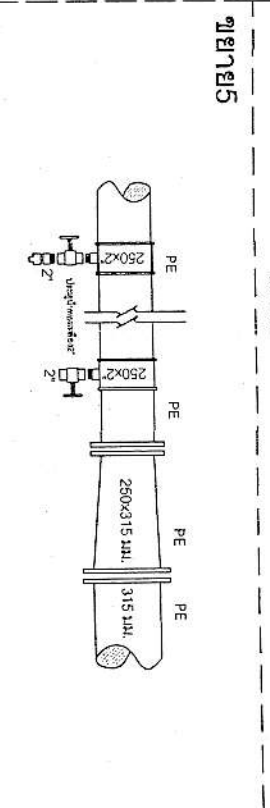

ฎฎฎฎ 5

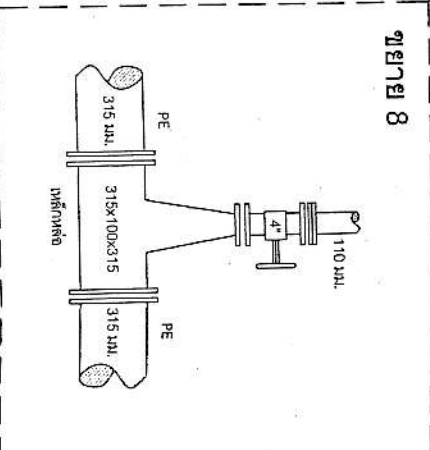

ฎฎฎฎ 8

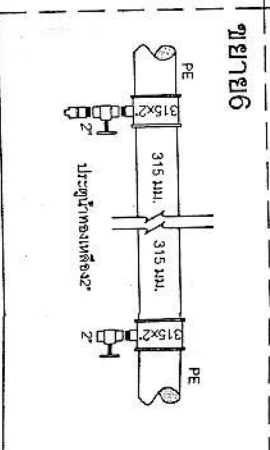

ฎฎฎฎ 6

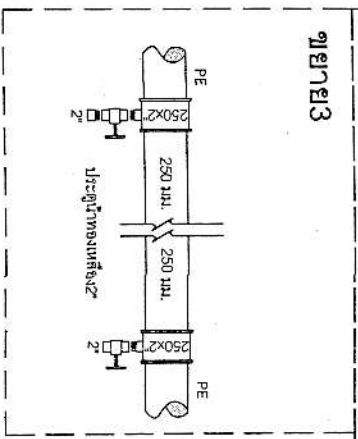

ฎฎฎฎ 3

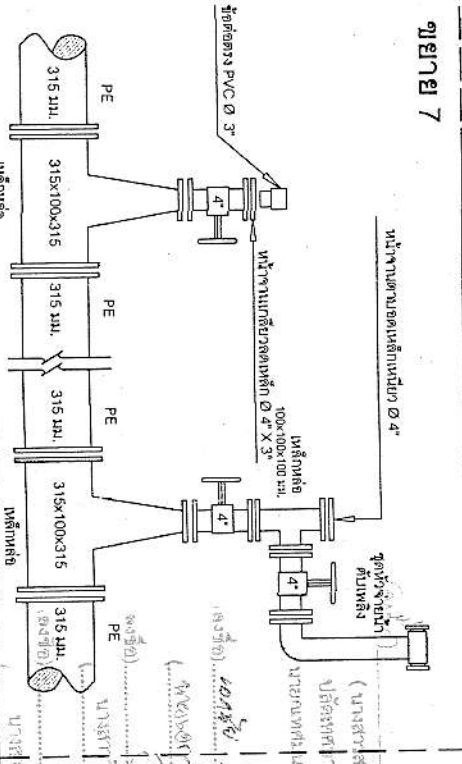

ฎฎฎฎ 7

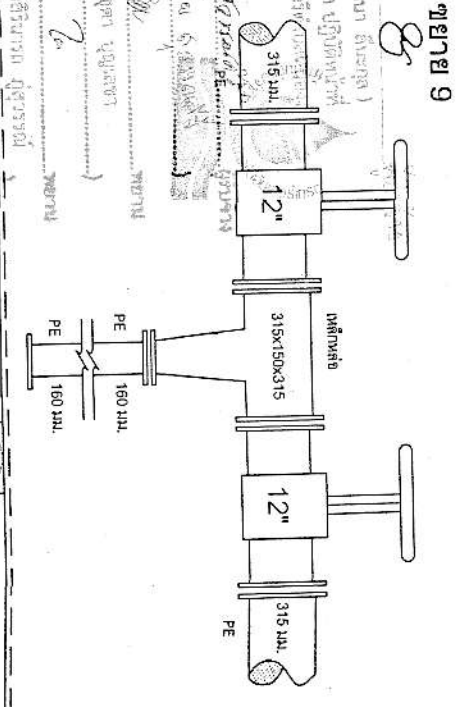

ฎฎฎฎ 9

หมายเหตุการติดตั้งวัสดุและอุปกรณ์ประปา  
- การติดตั้งวัสดุและอุปกรณ์การประปาเปลี่ยน  
แปลงใช้ตามสภาพของวัสดุและอุปกรณ์ที่มี  
หรือดูดยานของช่างควบคุมงานและคณะ  
กรรมการตรวจการช่าง

โครงการ  
ขยายเขตระบบประปาหมู่บ้านแม่ขมิ้นตึกขนาดใหญ่ บริเวณริมทางหลวงหมายเลข 3199 (ถนนจักรพรรดิราชนที 29 ถึง ถนนเทศบาล 7)

เทศบาลตำบลหนองบัว

แสดงแบบ	ชุด 1 - 9	วันที่	วันที่ 7/2/	หน้า	8
สถาปนิก	วิศวกร	ช่างหน้าสายเคเบิล		หน้า	10
ผู้ควบคุมการก่อสร้าง	ช่าง	หน้าสายเคเบิล		หน้า	

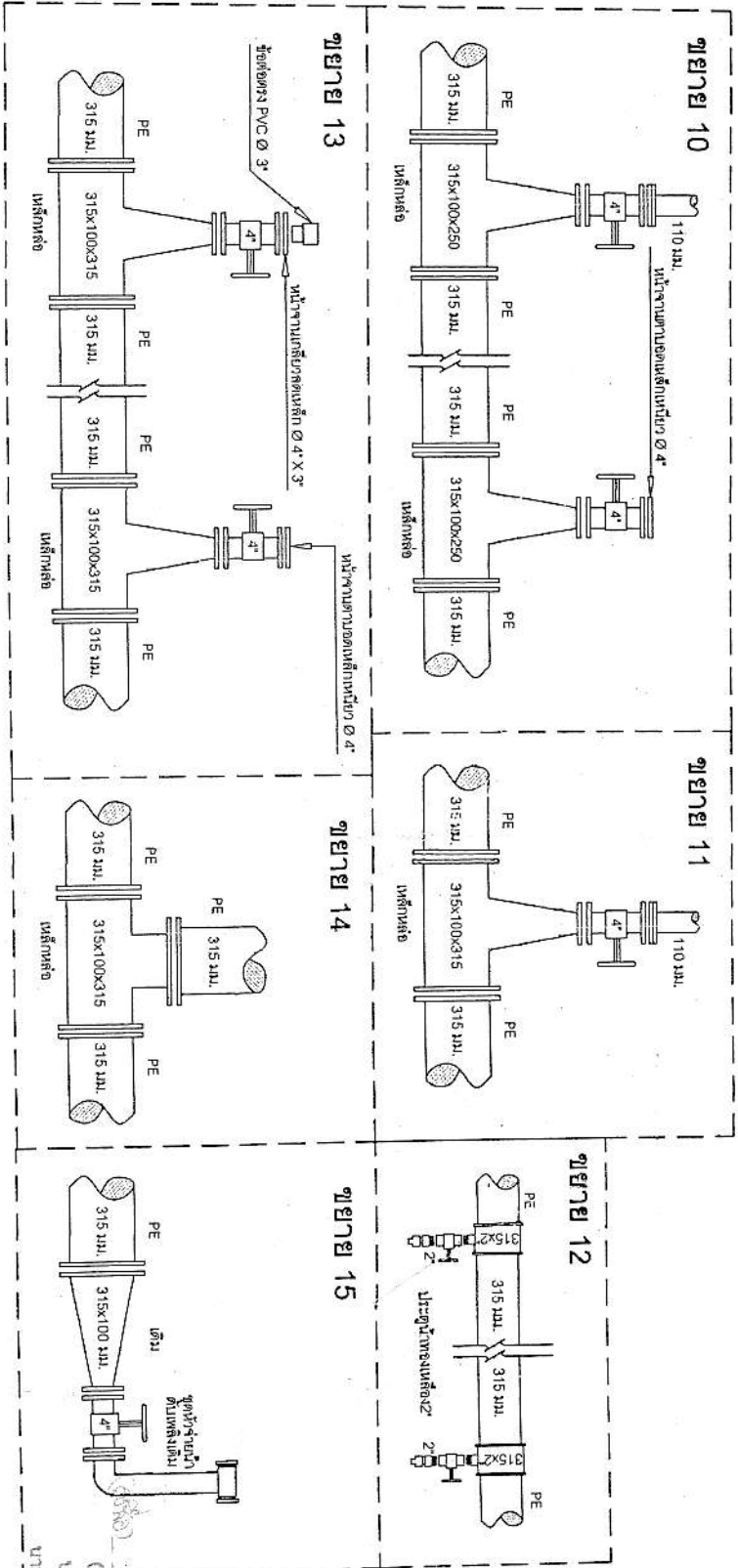

หมายเหตุการติดตั้งวัสดุและอุปกรณ์ประกอบ  
 - การติดตั้งวัสดุและอุปกรณ์ประกอบมีการเปลี่ยน  
 วัสดุคุณภาพของวัสดุและอุปกรณ์ไม่ได้  
 ครอบคลุมถึงของช่างควบคุมงานและคณะ  
 กรรมการตรวจการจ้าง

โครงการ		ขยายเขตระบบประปาหมู่บ้านบึงตัวบริเวณทางหลวงหมายเลข 3199 (ถนนติงกรมหาราชาที่ 29 ถึง ถนนเทศบาล 7)		พื้นที่		จำนวน		หน้าพื้นที่		เทศบาลตำบลหนองบัว	
แสดงแบบ	ขยาย 10 - 15	วันที่	จำนวน	หน้าพื้นที่	หน้าพื้นที่	หน้าพื้นที่	หน้าพื้นที่	หน้าพื้นที่	หน้าพื้นที่	หน้าพื้นที่	หน้าพื้นที่
สถานี	วัดกร	หน้าพื้นที่	หน้าพื้นที่	หน้าพื้นที่	หน้าพื้นที่	หน้าพื้นที่	หน้าพื้นที่	หน้าพื้นที่	หน้าพื้นที่	หน้าพื้นที่	หน้าพื้นที่
ผู้ชำนาญการช่าง	View	หน้าพื้นที่	หน้าพื้นที่	หน้าพื้นที่	หน้าพื้นที่	หน้าพื้นที่	หน้าพื้นที่	หน้าพื้นที่	หน้าพื้นที่	หน้าพื้นที่	หน้าพื้นที่

นางสาววิชุดา บุญเลิศ  
 26  
 นางสาวสิริมา...  
 9  
 10

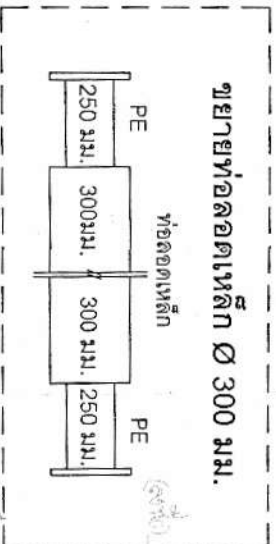
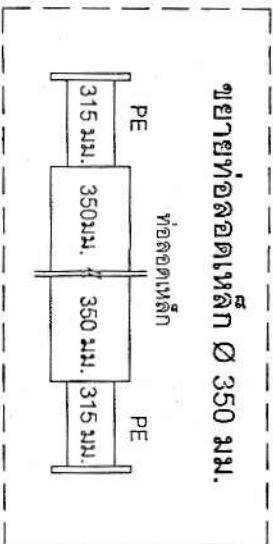
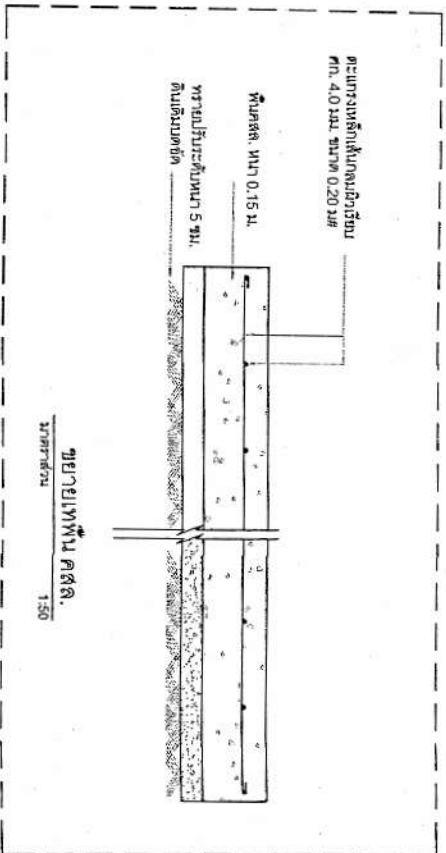
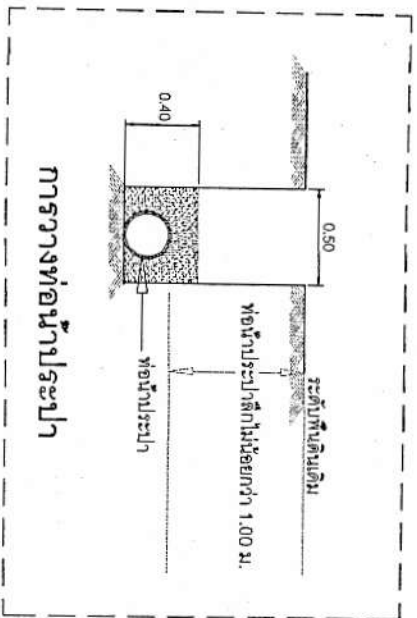

(นางสาววิภา สุนทรกุล)  
 ปลัดเทศบาล ปฏิบัติหน้าที่  
 นายกเทศมนตรีตำบลเมืองเก่า  
 (นางสาววิภา สุนทรกุล)  
 ปลัดเทศบาล ปฏิบัติหน้าที่  
 นายกเทศมนตรีตำบลเมืองเก่า  
 (นางสาววิภา สุนทรกุล)  
 ปลัดเทศบาล ปฏิบัติหน้าที่  
 นายกเทศมนตรีตำบลเมืองเก่า

โครงการ		ขยายเขตระบบประปาหมู่บ้านแบบเปิดพื้นที่ขนาดใหญ่ บริเวณริมทางหลวงหมายเลข 3199 (กม.ถึงกรมทหารราบที่ 29 ถึง ถนนเทศบาล 7)		เทศบาลตำบลเมืองเก่า	
แบบงบประมาณ	การวางท่อหน้าประปา สายท่อเหล็ก และสายท่อเหล็ก	วันที่	จำนวน	แบบร่าง	10
สถาปนิก	วิศวกร	หัวหน้าช่างและแบบแผน	หัวหน้าช่างก่อสร้าง	10	10
ผู้อำนวยการก่อสร้าง	ช่างเทคนิค	ผู้ควบคุมงาน	ผู้ควบคุมงาน	8	8